

SE Bruksanvisning 2-17
DK Brugsanvisning 18-33
FI Käyttöohje 34-49
NO Bruksanvisning 50-65
GB Operator's manual 66-81
FR Manuel d'utilisation 82-97
NL Gebruiksaanwijzing 98-113
IT Istruzioni per l'uso 114-129
ES Manual de instrucciones 130-145
DE Bedienungsanweisung 146-161
PT Instruções para o uso 162-177
RU Руководство по
эксплуатации 178-193



BG Ръководство за експлоатация 194-209
HU Használati utasítás 210-225
PL Instrukcja obsługi 226-241
EE Käsitsemisõpetus 242-257
LV Lietošanas pamācība 258-273
LT Naudojimosi instrukcijos 274-289
SK Návod na obsluhu 290-305
HR Priručnik 306-321
SI Navodila za uporabo 322-377
CZ Návod k použití 378-353
RO Instrucțiuni de utilizare 354-369
GR Οδηγίες χρήσεως 370-385
UA Посібник користувача 385-401
TR Kullanım kılavuzu 402-417

M40-125
M46-125
M46-125R
M46-125WR
M46-140WR
M51-140R
M51-140WR
M51-140WRP
M51-150WRPX
M53-150WRP



ПОЯСНЕНИЕ СИМВОЛОВ

Условные обозначения

ПРЕДУПРЕЖДЕНИЕ! При неправильном или небрежном использовании машина может быть опасным инструментом, который может причинить серьезные повреждения или травму со смертельным исходом для пользователя или для других.



Внимательно изучите это Руководство и убедитесь, что Вам понятны его инструкции, до начала использования инструмента.



Позаботьтесь, чтобы в рабочей зоне не находилось людей и животных.



Предотвратите непреднамеренный запуск, отсоединив кабель от свечи зажигания.



Берегитесь отскакивающих предметов и рикошетов.



Внимание: вращающиеся режущие части. Держите руки и ноги на безопасном расстоянии.



Предупреждение: вращающиеся части. Держите руки и ноги на безопасном расстоянии.



Данное изделие отвечает требованиям соответствующих директив ЕС.



Эмиссия шума в окружающую среду согласно Директиве Европейского Сообщества. Эмиссия машины приведена в главе 'Технические характеристики' и на табличке.



Никогда не пользуйтесь машиной в помещении или в непроветриваемых местах. В выхлопных газах содержится окись углерода -- бесцветный, ядовитый и крайне опасный газ.



Опасность взрыва



Перед дозаправкой всегда останавливайте двигатель.



Горячая поверхность.



Пояснение к уровням предупреждений

Существует три уровня предупреждений.

ПРЕДУПРЕЖДЕНИЕ!



ПРЕДУПРЕЖДЕНИЕ! Используется, когда несоблюдение инструкций руководства может создать угрозу причинения серьезных травм или смерти оператора или повреждения находящегося рядом имущества.

ВАЖНО!



ВАЖНО! Используется, когда несоблюдение инструкций руководства может создать угрозу причинения травм оператору или повреждения находящегося рядом имущества.

ВНИМАНИЕ!

ВНИМАНИЕ! Используется, когда несоблюдение инструкций руководства может создать угрозу повреждения материалов или машины.

ПРЕЗЕНТАЦИЯ

Содержание

ПОЯСНЕНИЕ СИМВОЛОВ	
Условные обозначения	178
Пояснение к уровням предупреждений	178
ПРЕЗЕНТАЦИЯ	
Содержание	179
Уважаемый покупатель!	179
ЧТО ЕСТЬ ЧТО?	
Что есть что на газонокосилке?	180
СРЕДСТВА ЗАЩИТЫ МАШИНЫ	
Общие сведения	181
СБОРКА И НАСТРОЙКИ	
Общие сведения	182
Рукоятки	182
Высота стрижки	182
Сборник	183
Насадка для мульчирования	183
Заливание масла	183
ПРАВИЛА ОБРАЩЕНИЯ С ТОПЛИВОМ	
Общие сведения	184
Топливо	184
Заправка топливом	184
Транспортировка и хранение	184
ЭКСПЛУАТАЦИЯ	
Средства защиты оператора	185
Общие меры безопасности	185
Основные принципы работы	186
Транспортировка и хранение	187
Запуск и остановка	187
ТЕХНИЧЕСКОЕ ОБСЛУЖИВАНИЕ	
Общие сведения	188
График технического обслуживания	188
Общая проверка	188
Свеча зажигания	189
Регулировка троса сцепления	190
Воздушный фильтр	190
Замена масла	190
Топливная система	190
ТЕХНИЧЕСКИЕ ДАННЫЕ	
Технические данные	191
ДЕКЛАРАЦИЯ СООТВЕТСТВИЯ ЕС	193

Уважаемый покупатель!

Линия по производству инновационных цепных пил работала на протяжении десятилетий, дело расширялось: сначала в 50-х были изготовлены первые двигатели для самолетов и картов, а затем в 60-х проявились мини пилы. Позже, в 70-х и 80-х продуктовую линейку пополнили триммеры и нагнетательные воздуходувки.

Сегодня McCulloch входит в группу Husqvarna. За прошедшие полвека компания добилась заметного успеха в производстве мощных двигателей, разработке инновационных продуктов и продуманных конструктивных решений, и сегодня компания продолжает поддерживать эту традицию. Приоритетными задачами для компании являются снижение расхода топлива, выбросов и уровня шума, а также повышение безопасности и удобства эксплуатации производимого ею оборудования.

Надеемся, что Вы останетесь довольны продукцией McCulloch, и что она будет Вашим спутником на долгое время. Неукоснительное выполнение требований относительно эксплуатации и техобслуживания, изложенных в настоящем руководстве, поможет значительно увеличить срок службы оборудования. Если Вам потребуется техническая помощь в ремонте и обслуживании оборудования, Вы можете воспользоваться функцией Service Locator на сайте www.mcculloch.com.

Фирма McCulloch постоянно работает над совершенствованием и развитием своих продуктов и поэтому оставляет за собой право на внесение изменений в форму и дизайн без предварительного предупреждения.

Кроме того, на сайте www.mcculloch.com также расположена копия настоящего руководства.

ЧТО ЕСТЬ ЧТО?

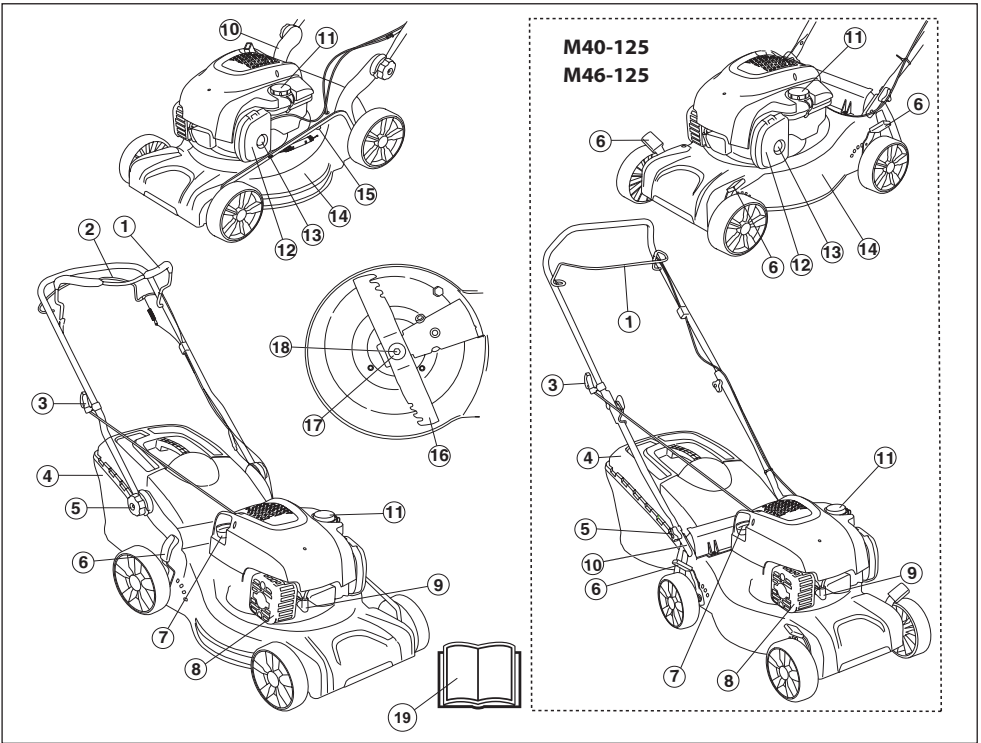

Что есть что на газонокосилке?

- | | | | |
|----|---|----|---|
| 1 | Рукоятка тормоза двигателя | 11 | Заливания топлива |
| 2 | Скоба привода (все модели, кроме М40-125 и М46-125) | 12 | Воздушный фильтр |
| 3 | Ручка стартера | 13 | Мембрана питателя (доступно не на всех моделях) |
| 4 | Сборник | 14 | Режущая дека |
| 5 | Рукоятка, высота рукоятки | 15 | Штуцер подключения шланга с водой (все модели, кроме М40-125) |
| 6 | Рычаг регулировки высоты кошения | 16 | Нож |
| 7 | Масломерный щуп / маслозаливная горловина | 17 | Пружинная шайба |
| 8 | Глушитель | 18 | Винт ножей |
| 9 | Свеча зажигания | 19 | Руководство по эксплуатации |
| 10 | Нижнее крепление рукоятки | | |

СРЕДСТВА ЗАЩИТЫ МАШИНЫ

Общие сведения

В данном разделе рассматриваются различные защитные приспособления машины, их работа, и приведены основные принципы и правила, которые необходимо соблюдать для обеспечения безопасной работы.



ПРЕДУПРЕЖДЕНИЕ! Никогда не пользуйтесь машиной с дефектными элементами защиты. Если в результате этих проверок будут обнаружены неисправности, немедленно вызовите специалиста для ремонта.

Никогда не модифицируйте машину настолько, чтобы ее конструкция больше не соответствовала оригинальному исполнению, и не осуществляйте ее эксплуатацию, если Вы подозреваете, что она была модифицирована другим лицом.

Предотвратите непреднамеренный запуск, отсоединив кабель от свечи зажигания.

Режущая дека

- Крышка для ножей разработана для снижения вибрации и уменьшения риска получения порезов.

Проверка режущей дека

- Убедитесь, что режущая дека не имеет повреждений и таких видимых дефектов, как трещины.

Рукоятка тормоза двигателя

- Тормоз двигателя предназначен для остановки двигателя. При спуске рукоятки тормоза двигатель останавливается.

Проверка рукоятки тормоза двигателя

Увеличьте обороты до максимальных и отпустите рукоятку тормоза. Тормоз двигателя необходимо настроить таким образом, чтобы двигатель останавливался в течение 3 секунд. Обратитесь к официальному дилеру.

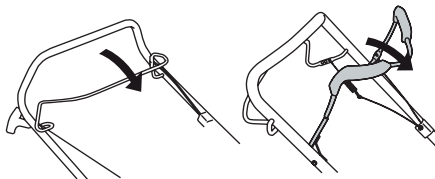

Глушитель



ПРЕДУПРЕЖДЕНИЕ! Никогда не используйте машину без глушителя или с дефектным глушителем. Поврежденный глушитель значительно увеличивает шум и риск пожара. Имейте всегда под рукой инструмент для тушения пожара.

Глушитель при пользовании и сразу после остановки двигателя очень горячий. Это справедливо также при работе на холостых оборотах. Помните о риске пожара, в особенности при работе рядом с легко воспламеняемыми веществами и/или газами.

- Глушитель предназначен для снижения уровня шума и отвода в сторону от работающего человека выхлопных газов.

Проверка глушителя

- Регулярно проверяйте глушитель, чтобы он был исправен и хорошо закреплен.

СБОРКА И НАСТРОЙКИ

Общие сведения



ВАЖНО! Предотвратите непреднамеренный запуск, отсоединив кабель от свечи зажигания.

Рукоятки

Сборка

Верхняя ручка

Переведите трубчатую скобу рукоятки в положение строго напротив нижней части рукоятки. Надежно затяните фиксаторы.

Все модели, кроме M40-125

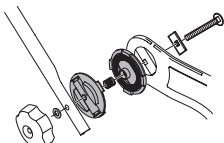

M40-125

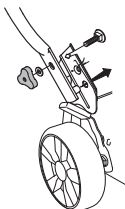

С помощью входящих в комплект ремней закрепите кабели на рукоятке. Запрещается чрезмерно растягивать кабели при их креплении.

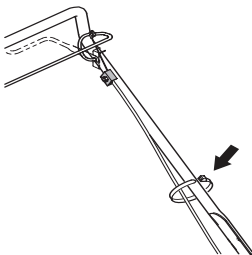

Настройки

Высота рукоятки (все модели, кроме M40-125)

- Ослабьте нижние фиксаторы.

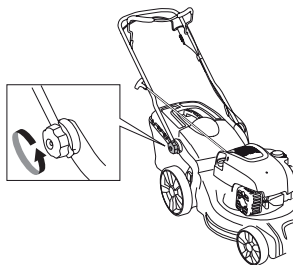

- Установить рукоятку на нужную высоту. Надежно затяните фиксаторы.

Высота стрижки

ЗАМЕЧАНИЕ! Не устанавливайте слишком низкий уровень, т.к. газонокосилка может соприкоснуться с неровными поверхностями.

Передвинуть рычаг назад, чтобы поднять ножи, и вперед — чтобы опустить.

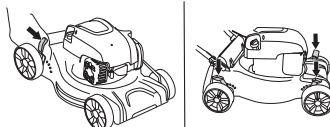

M40-125, M46-125 имеет четыре регулятора, по одному для каждого колеса.

Сборник

- Установить сборный мешок.

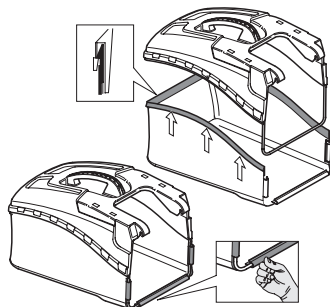
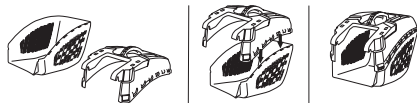

- Закрепите крюки в верхней части шасси.

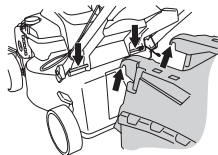

- Поместить нижнюю часть травосборника в разгрузочное отверстие.

Насадка для мульчирования

(доступно не на всех моделях)

- Поднимите щиток разгрузки, чтобы установить/снять пробку мульчирования.

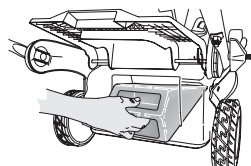

Заливание масла

- Машина поставляется с пустым масляным баком. Заливайте масло медленно. См. указания в разделе Уход. Моторное масло следует заменить в первый раз после 5 часов работы.

ПРАВИЛА ОБРАЩЕНИЯ С ТОПЛИВОМ

Общие сведения



ПРЕДУПРЕЖДЕНИЕ! Работа двигателя в закрытом или в плохо проветриваемом помещении может привести к смертельному исходу в результате удушья или заражения угарным газом.

Топливо и испарения топлива крайне пожароопасны и могут привести к серьезным травмам при вдыхании и контакте с кожей. Поэтому будьте осторожны при обращении с топливом и обеспечьте хорошую вентиляцию при обращении с топливом.

Выхлопные газы двигателя горячи и могут содержать искры, который могут стать причиной пожара. Поэтому машину никогда не следует запускать внутри помещения или рядом с легковоспламеняемым материалом.

Не курите и не ставьте никакие горячие предметы рядом с топливом.

Заправка топливом



ПРЕДУПРЕЖДЕНИЕ! Перед заправкой следует обязательно выключить двигатель и дать ему охладиться в течение нескольких минут.

Чтобы предотвратить разлив топлива, всегда используйте специальный поддон.

При заправке крышку топливного бака следует открывать медленно, чтобы постепенно стравить избыточное давление.

Очистите поверхность вокруг крышки топливного бака.

После заправки плотно закройте крышку топливного бака. Небрежность может стать причиной пожара.

Перед запуском переместите культиватор как минимум на 3 м от места заправки.

Топливо

ЗАМЕЧАНИЕ! Машина комплектуется четырехтактным двигателем. Необходимо постоянно проверять уровень масла.

Неэтилированный бензин

- Пользуйтесь высококачественным бензином, в том числе неэтилированным.
- Рекомендованное минимальное октановое число 90 (RON). Если двигатель будет работать при более низком октановом числе чем 90, двигатель может производить стук. Это приводит к увеличению температуры двигателя, что в свою очередь может привести к его серьезным неисправностям.
- По возможности пользуйтесь экологическим, т.н. щелочным бензином.

Моторное масло

ЗАМЕЧАНИЕ! Перед запуском газонокосилки проверьте уровень масла. Слишком низкий уровень масла может привести к серьезным повреждениям двигателя. См. указания в разделе "Техническое обслуживание".

- Моторное масло следует заменить в первый раз после 5 часов работы. Рекомендации по выбору типа масла см. в разделе "Технические данные". Никогда не применяйте масло для двухтактных двигателей.

Никогда не включайте машину:

- Если Вы пролили топливо или моторное моторное масло на машину. Вытрите пролитое топливо или масло и дайте остаткам топлива испариться.
- Если вы пролили топливо на себя или свою одежду, смените одежду. Помойте те части тела, которые были в контакте с топливом. Пользуйтесь мылом и водой.
- Если на машине происходит утечка топлива. Регулярно проверяйте крышку топливного бака и шланги на предмет протекания.

Транспортировка и хранение

- Следует хранить и транспортировать машину и топливо таким образом, чтобы не было риска контакта подтеков или паров с искрами или открытым огнем, например, у электромашин, электродвигателей, электрических и силовых переключателей/нагревателей и котлов.
- Топливо всегда следует хранить и транспортировать в специальных емкостях, предназначенных для этой цели.

Длительное хранение

- Перед тем, как направить устройство на длительное хранение, следует опорожнить топливный бак. Выясните на местной бензозаправочной станции, куда вы можете слить отработавшее топливо.

Средства защиты оператора

Во время работы с машиной вы должны использовать специальные одобренные средства защиты. Средства личной защиты не могут полностью исключить риск получения травмы, но при несчастном случае они снижают тяжесть травмы. Обращайтесь за помощью к дилеру при подборе средств защиты.

Всегда используйте:

- Если уровень шума превысит 85 децибел, используйте наушники.
- Устойчивая и нескользящая обувь.
- Прочные длинные брюки. Не носите украшения, шорты или сандалии, не ходите босиком.
- При необходимости пользуйтесь защитными перчатками, например при монтаже, осмотре или чистке режущего оборудования.

Общие меры безопасности

В этом разделе рассматриваются основные правила безопасности при работе с машиной. Однако данная информация никогда не может заменить подготовки и практического опыта профессионального пользователя.

- Внимательно изучите это Руководство и убедитесь, что Вам понятны его инструкции, до начала использования инструмента.
- Помните о том, что оператор несет ответственность за возможные несчастные случаи или аварии, которые стали причиной травм или порчи имущества других людей.
- Машину необходимо содержать в чистоте. Знаки и наклейки должны быть хорошо видны.

Всегда руководствуйтесь здравым смыслом

Невозможно предвидеть все ситуации, которые могут возникнуть перед Вами. Необходимо соблюдать осторожность и руководствоваться здравым смыслом. Если вы в какой-либо ситуации почувствуете себя неуверенно, обратитесь за советом к специалисту. Спросите вашего дилера, спросите совета в специализированной мастерской или у опытного пользователя. Избегайте использования, для которого вы не считаете себя достаточно подготовленными!



ПРЕДУПРЕЖДЕНИЕ! Во время работы устройство создает электромагнитное поле. В определенных обстоятельствах это поле может создавать помехи для пассивных и активных медицинских имплантатов. Во избежание риска серьезной или смертельной травмы лицам с медицинскими имплантатами рекомендуется проконсультироваться с врачом и изготовителем имплантата, прежде чем приступать к эксплуатации данного устройства.



ПРЕДУПРЕЖДЕНИЕ! При неправильном или небрежном использовании машина может быть опасным инструментом, который может причинить серьезные повреждения или травму со смертельным исходом для пользователя или для других.

Запрещается допускать к управлению или ремонту машины детей и взрослых, не имеющих соответствующей подготовки.

Данную машину запрещено использовать лицам с физическими или умственными нарушениями, или лицам, не способным управлять данной машиной по состоянию здоровья. Эксплуатация машины данными лицами разрешается только под присмотром лиц, ответственных за их безопасность.

Не допускайте к пользованию машиной посторонних лиц, не убедившись в начале в том, что они поняли содержание инструкции.

Никогда не работайте с машиной, если Вы устали, выпили алкоголь, или принимаете лекарства, которые могут оказывать влияние на зрение, реакцию или координацию.



ПРЕДУПРЕЖДЕНИЕ! Внесение неразрешенных изменений и/или использование нереконструированных приспособлений может привести к серьезной травме или даже к смертельному исходу для пользователя или других лиц. Ни при каких обстоятельствах не допускается внесение изменений в первоначальную конструкцию машины без разрешения изготовителя.

Никогда не модифицируйте машину настолько, чтобы ее конструкция больше не соответствовала оригинальному исполнению, и не осуществляйте ее эксплуатацию, если Вы подозреваете, что она была модифицирована другим лицом.

Никогда не используйте дефектную машину. Проводите регулярные осмотры, уход и обслуживание в соответствии с данным руководством. Некоторые операции по уходу и обслуживанию выполняются только подготовленными специалистами.

Пользуйтесь только оригинальными запчастями.

Безопасность рабочего места

- Перед началом работы необходимо удалить с участка ветки, камни и т.д.
- Машина может выбрасывать наружу посторонние предметы, оказавшиеся под ножами, что может стать причиной травм или повреждения имущества. Не используйте машину, если рядом находятся люди или животные.
- Никогда не используйте машину при неблагоприятных погодных условиях, например в туман, дождь, при сильном ветре, на сырых участках, при низких температурах воздуха, риске удара молнии и т. д. Эксплуатация машины при плохой погоде утомительна и может привести к возникновению опасных ситуаций, например, из-за скользких поверхностей.
- Проверьте, чтобы поблизости не было ничего такого, что может повлиять на Вашу работу с машиной.
- При работе с машиной обращайте внимание на корни, ветки, камни, ямы, канавы и прочие препятствия. В высокой траве препятствия могут быть незаметны.
- Скашивание травы на склонах может быть опасным. Не используйте газонокосилку на очень крутых склонах. Нельзя пользоваться газонокосилкой на поверхностях с уклоном, превышающим 15 градусов.
- На склонах путь следует прокладывать под прямым углом к склону. Гораздо легче работать поперек склона, чем поднимаясь и опускаясь по склону.
- При приближении к закрытым поворотам или объектам, которые могут затруднять обзор, следует быть особенно осторожным.

Техника безопасности

- Газонокосилка предназначена исключительно для кошения газона. Запрещается использовать машину не по назначению.
- Пользуйтесь средствами индивидуальной защиты. См. раздел 'Средства защиты пользователя'.
- Никогда не запускайте газонокосилку с отсутствующими или некорректно установленными конухами или некорректно установленным ножом. В противном случае нож может нанести травму.
- Убедитесь, что в ножи не попали посторонние предметы, например, камни, корни и т.д. Это может затупить ножи и привести к искривлению вала. При сгибании оси нарушается балансировка и увеличивается уровень вибрации, что может привести к снижению надежности крепежа деталей газонокосилки.

- Запрещается на продолжительное время закреплять ручку тормоза при работающей машине.
- При запуске газонокосилка должна быть размещена на ровной горизонтальной поверхности. Проверьте, чтобы нож не пришел в соприкосновение с грунтом или каким-либо предметом.
- При работе с машиной следует всегда находиться сзади. При выполнении работ все колеса должны находиться на земле. Рукоятку следует держать обеими руками. Не приближайте руки или ноги к вращающимся фрезам.
- Нельзя наклонять машину при работающем двигателе.
- Будьте особо внимательны при передвижении газонокосилки в свою сторону.
- Никогда не поднимайте и не переносите газонокосилку при работающем двигателе. Чтобы поднять газонокосилку, остановите двигатель и отсоедините кабель от свечи зажигания.
- Не подстригайте газон во время движения в обратном направлении.
- При перемещении по участку, не подлежащему кошению, необходимо останавливать двигатель. Например, при перемещении по гравийным дорожкам, камням, гальке, асфальту и т.д.
- Не бегайте с работающей газонокосилкой. При работе с газонокосилкой всегда ходите медленно.
- Отключите двигатель, прежде чем изменить высоту скашивания. Никогда не выполняйте регулировку при работающем двигателе.
- Не оставляйте машину с работающим двигателем без присмотра. Выключите двигатель. Необходимо убедиться, что нож остановился.
- Если попадет посторонний предмет, или при сильной вибрации, немедленно остановите машину. Снимите свечной кабель со свечи. Проверьте нет ли на машине повреждений. При наличии повреждений, устранийте их.

Основные принципы работы

- Для оптимального результата следует использовать острое лезвие. Затупившееся лезвие будет стричь неровно, и в месте среза трава будет желтеть.
- Не скашивайте более 1/3 всей длины травы. Это касается, в первую очередь, засушливого времени года. Выполните первое скашивание на большей высоте. Затем проверьте результат и скосите траву до необходимого уровня. Если трава высока, передвигайте газонокосилку медленно и,

ЭКСПЛУАТАЦИЯ

при необходимости, используйте газонокосилку два раза.

- Если вы хотите избежать образования полос на вашем газоне, нужно каждый раз стричь его в разных направлениях.

Транспортировка и хранение

- Надежно закрепляйте оборудование во время транспортировки во избежание повреждения и несчастных случаев.
- Храните оборудование в закрываемом на замок помещении, не доступном для детей и посторонних.
- Храните инструмент в сухом теплом помещении.
- Рекомендации по транспортировке и хранению топлива приведены в разделе 'Правила обращения с топливом'.

Запуск и остановка

Перед началом работы



ПРЕДУПРЕЖДЕНИЕ! Внимательно изучите это Руководство и убедитесь, что Вам понятны его инструкции, до начала использования инструмента.

Пользуйтесь средствами индивидуальной защиты. См. раздел 'Средства защиты пользователя'.

- Позаботьтесь, чтобы в рабочей зоне не находилось людей и животных.
- Выполняйте ежедневное обслуживание. См. указания в разделе "Техническое обслуживание".
- Убедитесь в корректности подключения кабеля к свече зажигания.

Запуск

Все модели, кроме M51-140WRP, M51-150WRPX и M53-150WRP, оборудованы ручной воздушной заслонкой (мембрана насоса подкачки топлива).

При первом запуске газонокосилки пять раз нажмите на топливный насос. После этого необходимо нажать на топливный насос еще три раза в случае холодного запуска.

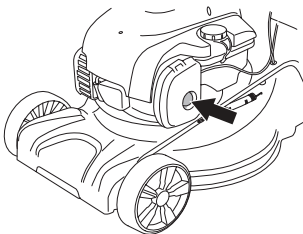

- При запуске двигателя прижмите рукоятку тормоза двигателя к рукоятке.

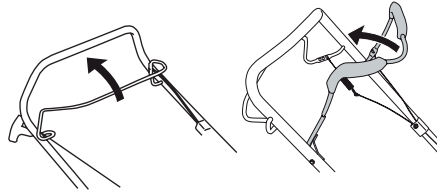

- Встать за машиной.
- Взяться за ручку стартера, правой рукой медленно потянуть на себя трос, пока не почувствуется сопротивление (стартер входит в зацепление). Резко потянуть трос, чтобы завести двигатель. Никогда не накручивайте стартовый шнур вокруг руки.

Рычаг включения привода
(все модели, кроме M40-125 и M46-125)

- Нажмите на скобу привода в направлении рукоятки, чтобы начать движение.

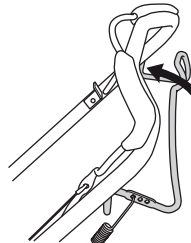

- Прежде чем потянуть агрегат на себя, необходимо отключить привод и толкнуть агрегат вперед приблизительно на 10 см.

Остановка

- Остановите двигатель, отпустив рукоятку тормоза двигателя.

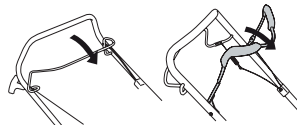

- Привод также расцепляется при отпуске рукоятки тормозного рычага
- Привод можно расцепить, чуть отпустив тормозную рукоятку.

Общие сведения



ПРЕДУПРЕЖДЕНИЕ! Пользователь может выполнять только такие работы по обслуживанию и сервису, которые описаны в данном руководстве по работе. Все прочие работы должны выполняться авторизованной мастерской по обслуживанию.

Перед выполнением проверок или техобслуживания выключайте двигатель. Предотвратите непреднамеренный запуск, отсоединив кабель от свечи зажигания.

Срок службы машины может быть укорочен и риск аварии увеличен, если обслуживание машины не выполняется правильным образом и если сервис и/или ремонт не были выполнены профессионально. Если вам требуется дополнительная информация, обратитесь в ближайшую мастерскую по обслуживанию.

ВНИМАНИЕ! Если необходимо наклонить машину, убедитесь, что воздушный фильтр находится в верхнем положении.

- Пользуйтесь только оригинальными запчастями.

График технического обслуживания

В графике обслуживания указано, какие части машины требуют технического обслуживания, и с какими интервалами оно должно производиться. Эти интервалы рассчитаны исходя из ежедневного использования машины, и могут меняться в зависимости от частоты использования.

Перед началом работы	Еженедельное обслуживание	Ежемесячное обслуживание
Общая проверка	Свеча зажигания	Воздушный фильтр
Внешняя очистка	Глушитель*	Топливная система
Уровень масла		
Режущее оборудование		
Крышка для ножей*		
Регулировка троса сцепления		
Рукоятка тормоза двигателя*		

* См. указания в разделе 'Средства защиты машины'.

Общая проверка

- Проверьте затяжку гаек и винтов.
- Замените все поврежденные, поломанные или изношенные детали.

Внешняя очистка

- Очистите газонокосилку от листьев, травы и т.д.
- Не используйте моечный агрегат высокого давления для чистки машины.
- Запрещается лить воду непосредственно на двигатель.
- Прочистите решетку воздухозаборника на крышке стартера. Проверьте стартер и его шнур на наличие износа или повреждения.
- При чистке внутренней поверхности режущей деки поверните машину свечой зажигания вверх. Опорожните топливный бак.

Уровень масла

При проверке уровня масла поставьте газонокосилку на ровную поверхность. С помощью измерительного стержня на крышке маслозаправочного отверстия измерьте уровень масла.

- Снять крышку масляного бака и насухо вытереть щуп.
- Вернуть щуп на место.
- При низком уровне масла залейте масло до верхнего уровня измерительного стержня.

Режущее оборудование

- Проверьте режущее оборудование на наличие повреждений или трещин. Поврежденное режущее оборудование следует обязательно заменить.
- Убедитесь, что ножи надежно установлены и сбалансированы.

ВНИМАНИЕ! После заточки ножи необходимо сбалансировать.

При столкновении с препятствием, приведшим к поломке, необходимо заменить поврежденные ножи.

ТЕХНИЧЕСКОЕ ОБСЛУЖИВАНИЕ

Замена лезвий



ПРЕДУПРЕЖДЕНИЕ! При ремонте режущего оборудования всегда одевайте крепкие рабочие перчатки. Ножи очень острые и ими всегда легко порезаться.

Разборка

- Открутите винт, удерживая ножи.

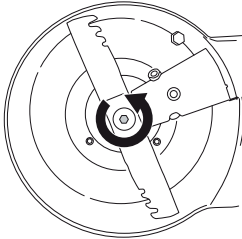

- Снять использованную режущую насадку. Осмотреть крепление лезвий на наличие повреждений. Также необходимо убедиться, что винт ножа не поврежден, а вал двигателя не согнут.

Сборка

- Нож необходимо устанавливать таким образом, чтобы находящиеся под углом края были обращены вверх по отношению к крышке.

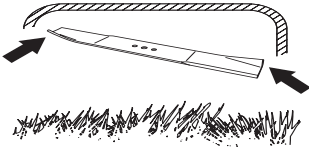

- Убедитесь, что режущее устройство правильно отцентровано на вале.

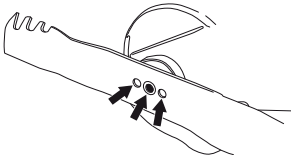

- Установите шайбу и затяните винт. Момент затяжки винта равен 45 - 60 Нм.

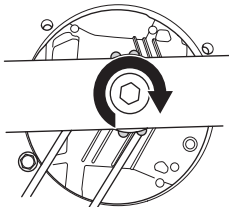

- Провернуть лезвие рукой, убедиться, что оно вращается свободно.
- Произвести пробный запуск машины.

ВАЖНО!

Необходимо быть осторожным и руководствоваться здравым смыслом. Избегайте работ, для которых, по вашему мнению, уровень вашей квалификации недостаточен. Если после изучения настоящих инструкций у вас возникли вопросы относительно эксплуатации машины, прежде чем приступить к работе, обратитесь за консультацией к специалисту. Обратитесь к официальному дилеру.

Всегда используйте оригинальные детали. Для получения более подробной информации см. раздел «Технические данные».

Свеча зажигания

ЗАМЕЧАНИЕ! Всегда используйте только указанный тип свечи! Применение несоответствующей модели может привести к серьезным повреждениям поршня/цилиндра.

- Если инструмент снизил мощность, с трудом заводится или работает неустойчиво на холостом ходу: всегда сначала проверяйте свечу зажигания, прежде чем предпринять другие шаги.
- Если на свече образовался нагар, необходимо ее прочистить и проверить зазор между электродами, он должен составлять 0,5 мм. Замените его в случае необходимости.

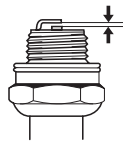

Регулировка троса сцепления

- Точно отрегулируйте длину троса с помощью регулировочного винта.

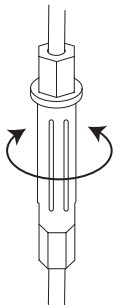

- Если точная регулировка не обеспечивает желаемого результата, выполните грубую регулировку троса муфты.
- Чтобы удлинить трос, используйте винт точной регулировки.
- Чтобы отрегулировать трос муфты, закрепите его на других кронштейнах рычага сцепления. Затем выполните точную регулировку троса.

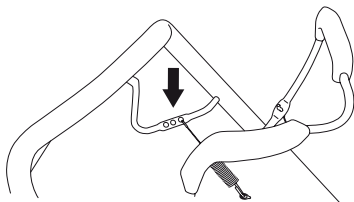

Воздушный фильтр

- Снимите воздушный фильтр, сняв крышку воздушного фильтра.
- Воздушный фильтр после эксплуатации в течение некоторого времени невозможно полностью вычистить. Поэтому его нужно периодически менять на новый. Поврежденный воздушный фильтр необходимо заменить.
- При повторной сборке убедитесь, что фильтр загерметизирован в районе держателя фильтра.

Чистка бумажного фильтра

- Очистите фильтр, постукивая им по плоской поверхности. Никогда не пользуйтесь растворителем с добавлением керосина, керосином или сжатым воздухом для очистки фильтра.

Чистка пенопластового фильтра

- Регулярно обслуживайте губчатый фильтр. Тщательно промойте фильтр в растворе теплой мыльной воды. После этого промойте фильтр в чистой воде. Выжмите и дайте фильтру просохнуть. ВАЖНО! Сжатый воздух под высоким давлением может повредить его губчатую структуру. После чистки фильтр необходимо смазать моторным маслом. Чтобы удалить излишки масла, промокните фильтр чистой тканью.

Замена масла

- Опорожните топливный бак.
- Откройте крышку маслозаправочного отверстия.
- Подставьте подходящий сосуд для сбора масла.
- Слейте масло, опрокинув двигатель так, чтобы масло вытекало через наливную трубку. Если необходимо наклонить машину, убедитесь, что воздушный фильтр находится в верхнем положении. При этом следует проконсультироваться на ближайшей заправочной станции, куда следует сдать лишнее масло для двигателя.
- Залейте новое моторное масло хорошего качества. См. указания под заголовком "Технические данные".

Топливная система

- Проверьте то, что топливная крышка и ее прокладка не повреждены.
- Проверьте топливный патрубок. Замените в случае необходимости.

ТЕХНИЧЕСКИЕ ДАННЫЕ

Технические данные

	M40-125	M46-125	M46-125R	M46-125WR
Двигатель				
Производитель двигателя	Briggs & Stratton	Briggs & Stratton	Briggs & Stratton	Briggs & Stratton
Объем цилиндра, см ³	125	125	125	125
Частота вращения, об/мин	2900	2900	2900	2900
Номинальная мощность электродвигателя, кВт (см. примечание 1)	1,6	1,6	1,6	1,6
Система зажигания				
Свеча зажигания	QC12YC	QC12YC	QC12YC	QC12YC
Зазор электродов, мм	0,5	0,5	0,5	0,5
Система топлива / смазки				
Емкость топливного бака, литров	0,8	0,8	0,8	0,8
*Масло для двигателя	SAE 30/SAE 10W-30	SAE 30/SAE 10W-30	SAE 30/SAE 10W-30	SAE 30/SAE 10W-30
Вес				
Машина с пустыми баками, кг	24,0	28,0	30,0	31,0
Эмиссия шума (См. Примечание 2)				
Уровень шума, измеренный дБ(А)	93	95	95	95
Уровень шума, гарантированный L _{WA} дБ(А)	94	96	96	96
Уровни шума (См. Примечание 3)				
Уровень звукового давления на уши оператора, дБ(А)	80	82	82	82
Уровни вибрации, a _{hveq} (См. Примечание 4)				
Рукоятка, м/с ²	14,75	15,68	15,68	15,68
Система скашивания				
Высота стрижки, мм	20-75	30-80	30-80	30-80
Ширина реза, см	40	46	46	46
Нож	Combi 40	Combi 46	Combi 46	Combi 46
Артикул	5871590-10	5811889-10	5811889-10	5811889-10
Объем травосборника, л	50	50	50	50

Прим. 1: Номинальная мощность указанного двигателя - это средняя полезная мощность типичного серийного двигателя при указанной частоте вращения, об/мин, для определенной модели двигателя, измеренная в соответствии со стандартом SAE J1349/ISO1585. Показатели двигателей массового производства могут отличаться от этого значения. Фактическая выходная мощность двигателя, установленного на определенной машине, зависит от рабочей скорости, условий окружающей среды и других параметров.

Примечание 2: Эмиссия шума в окружающую среду измеряется как шумовой эффект (L_{WA}) согласно Директиве ЕС 2000/14/EG.

Примечание 3: Уровень шумового давления в соответствии с ISO 5395. Указанные данные об уровне шумового давления имеют типичный статистический разброс (стандартное отклонение) в 1,2 дБ (А).

Примечание 4: Уровень вибрации в соответствии с ISO 5395:2013. Указанные данные об уровне вибрации имеют типичный статистический разброс (стандартное отклонение) 0,2 м/с²

*Используйте только моторное масло класса SJ и выше. См. таблицу вязкости в руководстве производителя двигателя и выберите оптимальное значение в соответствии с ожидаемой температурой окружающей среды.

ТЕХНИЧЕСКИЕ ДАННЫЕ

	M46-140WR	M51-140R	M51-140WR/ M51-140WRP	M51- 150WRPX	M53- 150WRP
Двигатель					
Производитель двигателя	Briggs & Stratton	Briggs & Stratton	Briggs & Stratton	Briggs & Stratton	Briggs & Stratton
Объем цилиндра, см ³	140	140	140	150	150
Частота вращения, об/мин	2900	2900	2900	2900	2900
Номинальная мощность электродвигателя, кВт (см. примечание 1)	1,9	1,9	1,9	2,3	2,3
Система зажигания					
Свеча зажигания	QC12YC	QC12YC	QC12YC	RJ19LMC	RJ19LMC
Зазор электродов, мм	0,5	0,5	0,5	0,5	0,5
Система топлива / смазки					
Емкость топливного бака, литров	0,8	0,8	0,8	0,8	0,8
*Масло для двигателя	SAE 30/SAE 10W-30	SAE 30/SAE 10W-30	SAE 30/SAE 10W-30	SAE 30/SAE 10W-30	SAE 30/SAE 10W-30
Вес					
Машина с пустыми баками, кг	31,0	33,0	32,0	33,0	33,0
Эмиссия шума (См. Примечание 2)					
Уровень шума, измеренный дБ(A)	96	96	97	97	98
Уровень шума, гарантированный L _{WA} дБ(A)	96	98	98	98	98
Уровни шума (См. Примечание 3)					
Уровень звукового давления на уши оператора, дБ(A)	82	82	82	84	82
Уровни вибрации, a _{hveq} (См. Примечание 4)					
Рукоятка, м/с ²	7,08	4,27	4,27	5,55	3,39
Система скашивания					
Высота стрижки, мм	30-80	30-90	30-90	30-90	30-70
Ширина реза, см	46	51	51	51	53
Нож	Combi 46	Combi 51	Combi 51	PX3	Combi 53
Артикул	5811889-10	5041133-10	5041133-10	5802585-02	5811889-10
Объем травосборника, л	50	60	60	60	60

Примечание 1: Номинальная мощность указанного двигателя - это средняя полезная мощность типичного серийного двигателя при указанной частоте вращения, об/мин, для определенной модели двигателя, измеренная в соответствии со стандартом SAE J1349/ISO1585. Показатели двигателей массового производства могут отличаться от этого значения. Фактическая выходная мощность двигателя, установленного на определенной машине, зависит от рабочей скорости, условий окружающей среды и других параметров.

Примечание 2: Эмиссия шума в окружающую среду измеряется как шумовой эффект (L_{WA}) согласно Директиве ЕС 2000/14/EG.

Примечание 3: Уровень шумового давления в соответствии с ISO 5395:2013. Указанные данные об уровне шумового давления имеют типичный статистический разброс (стандартное отклонение) в 1,2 дБ (A).

Примечание 4: Уровень вибрации в соответствии с ISO 5395:2013. Указанные данные об уровне вибрации имеют типичный статистический разброс (стандартное отклонение) 0,2 м/с²

*Используйте только моторное масло класса SJ и выше. См. таблицу вязкости в руководстве производителя двигателя и выберите оптимальное значение в соответствии с ожидаемой температурой окружающей среды.

ТЕХНИЧЕСКИЕ ДАННЫЕ

ДЕКЛАРАЦИЯ СООТВЕТСТВИЯ ЕС

(Только для Европы)

Название производителя: Husqvarna AB, SE-561 82 Huskvarna, Швеция (телефон +46-36-146500).

Компания Husqvarna AB заявляет, что несет полную ответственность за модель(-и) ротационной газонокосилки с фиксированными ножами McCulloch M40-125, M46-125, M46-140WR, M46-125WR, M46-125R, M51-140WR, M51-140WRP, M51-150WRPX, M51-140R, M53-150WRP с серийными номерами 2016 года и далее. Номер модели четко указан прямым текстом на табличке с обозначением типа вместе с годом выпуска и следующим за ним серийным номером.

Объект декларации, описанный выше, соответствует требованиям Директив Совета ЕС:

- 2006/42/ЕС "о механическом оборудовании" от 17 мая 2006 года.
- 2014/30/EU 'об электромагнитной совместимости', 26 февраля 2014 года
- 2000/14/EG 'об эмиссии шума в окружающую среду' от 8 мая 2000 года
- 2005/88/ЕС 'поправки к Директиве 2000/14/ЕС', 14 декабря 2005 года

Заявленные показатели уровня шума приведены в таблице технических данных руководства по эксплуатации.

Были использованы следующие стандарты:

ISO5395-1&2:2013; ISO3744, ISO11094; EN1032, EN1033; ISO14982;

Процедура оценки соответствия, Приложение VIII.

20 апреля 2016 года

Джон Томпсон, директор по маркетингу продукции, EUAP.



(уполномоченный представитель Husqvarna AB, ответственный за техническую документацию.)

WWW.McCULLOCH.COM

**Bruksanvisning i original
Originale instruktioner
Alkuperäiset ohjeet
Originale instruksjoner
Original instructions
Instructions d'origine
Originele instructies
Istruzioni originali
Instrucciones originales**

**Originalanweisungen
Instruções originais
Оригинальные
инструкции
Оригинални инструкции
Eredeti útmutatás
Instrukcja oryginalna
Originaljuhend
Instrukcijas oriģinālvalodā**

**Originalios instrukcijos
Pôvodné pokyny
Prvobitna uputstva
Izvirna navodila
Původní pokyny
Instrucțiuni inițiale
Αρχικές οδηγίες
Основні інструкції
Orižinal talimatlar**