

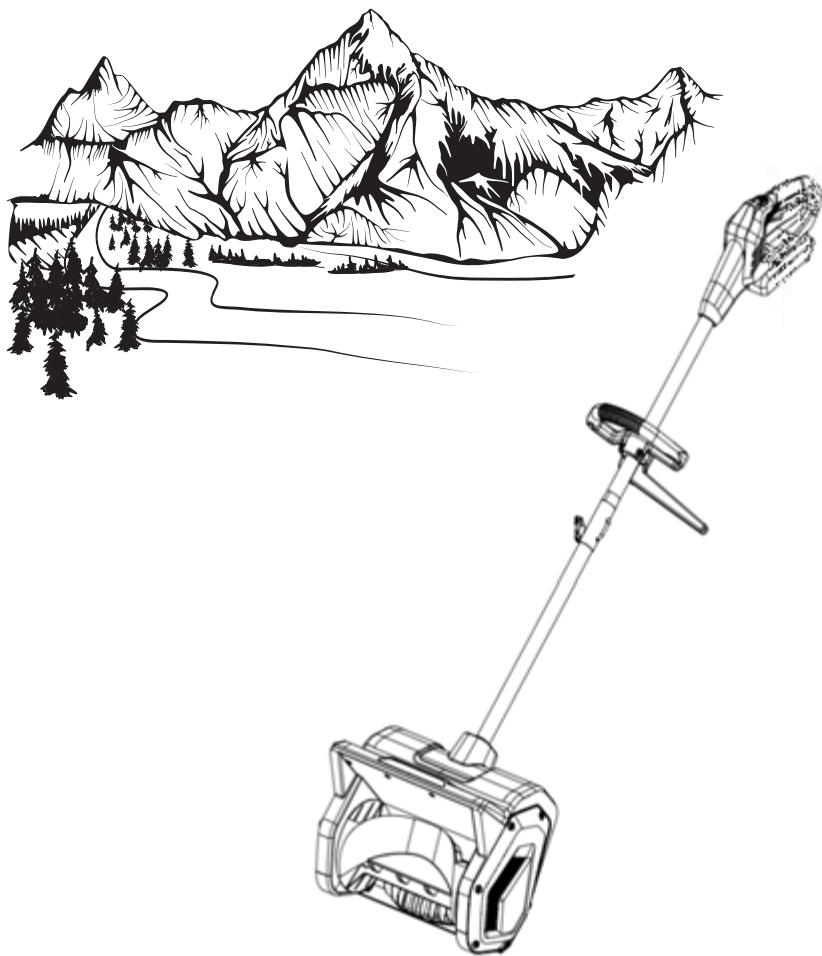

Руководство по эксплуатации



ЛОПАТА СНЕГОУБОРОЧНАЯ АККУМУЛЯТОРНАЯ
VILLARTEC WA 4030



*Производитель оставляет за собой право вносить изменения в конструктив своих изделий.
Актуальная информация и инструкции по эксплуатации размещены на сайтах: villartec.ru и villartec.by

УСЛОВНЫЕ ОБОЗНАЧЕНИЯ

Для безопасной и правильной эксплуатации лопаты снегоуборочной аккумуляторной модели WA 4030 используются некоторые предупреждающие и указывающие значки и символы. Пожалуйста внимательно изучите значение каждого.

	Осторожно! Внимание!	Указывает на опасность, предупреждение или предостережение. Речь идет о вашей безопасности.
	Ознакомьтесь с инструкцией по эксплуатации	Прочтите инструкцию по эксплуатации и следуйте всем предупреждениям и инструкциям по технике безопасности
	Предупреждение об отскоке	Опасность отскока режущего инструмента, будьте внимательны!
	Запрещено нахождение посторонних лиц в рабочей зоне	Держите посторонних на расстоянии не менее 15 метров от рабочей зоны.
	Используйте нескользящие сверхпрочные перчатки	Защитные перчатки относятся к обязательной оснастке пользователя. Их следует постоянно надевать во время работы.
	Используйте специальную нескользящую защитную обувь	Во время работы следует носить защитную обувь с высоким голенищем, нескользящей подошвой и прочным носком.
	Используйте средства защиты глаз, слуха и головы	При работе с данным оборудованием надевайте наушники и защитные очки и каску
	Не прикасайтесь к вращающимся деталям.	
	Держите ноги подальше от вращающихся деталей	
	Не работайте на склонах более 15°. Аккуратно передвигайтесь по поверхности склонов.	
	Уровень звуковой мощности	Наклейка, показывающая уровень звуковой мощности
 	Не подвергайте воздействию дождя и не используйте во влажных помещениях.	

1. НАЗНАЧЕНИЕ

Лопата снегоуборочная аккумуляторная предназначена для уборки легкого снега на дорожках, тротуарах, небольших площадках. Она имеет ограниченное применение на твердых и каменистых почвах с большим количеством корней. Использование лопаты снегоуборочной аккумуляторной в любых других целях, не предусмотренных настоящей инструкцией, является нарушением условий гарантийного обслуживания. Производитель и поставщик не несет ответственности за повреждения, возникшие вследствие использования лопаты снегоуборочной аккумуляторной не по назначению.

2. РАСПАКОВКА

Откройте упаковку и осторожно извлеките лопату снегоуборочную аккумуляторную. Лопата поставляется в собранном виде.

Снимите упаковочный материал и все упаковочные и/или транспортировочные скобы (если таковые имеются). Проверьте комплект поставки.

Проверьте лопату снегоуборочную аккумуляторную и комплект поставки на наличие повреждений при транспортировке. В случае возникновения вопросов поставщик должен быть немедленно проинформирован об этом. Жалобы, полученные позднее, рассматриваться не будут.

Если какие-либо детали повреждены или отсутствуют, не используйте данное изделие до тех пор, пока они не будут заменены.

По окончании храните упаковку до окончания гарантийного срока.

Прочтите и изучите руководство по эксплуатации, чтобы ознакомиться с устройством перед его использованием.



ВНИМАНИЕ! Перед началом эксплуатации внимательно изучите инструкцию по эксплуатации, ознакомьтесь со всеми функциями, органами управления и правилами безопасности.

3. КОМПЛЕКТ ПОСТАВКИ

Комплект поставки лопаты снегоуборочной аккумуляторной:

Лопата снегоуборочная аккумуляторная в сборе	1
Инструкция по эксплуатации	1
Упаковка	1

*На усмотрение производителя комплектация моделей может быть изменена



ВНИМАНИЕ! Если какие-то детали отсутствуют или повреждены, запрещено эксплуатировать снегообрасыватель до устранения неисправностей, так как это может привести к серьезным травмам персонала и окружающих.



ВНИМАНИЕ! Не вносите изменений в конструкцию лопаты снегоуборочной аккумуляторной, это значительно снизит ресурс и может привести к серьёзным травмам персонала и окружающих.

4.ТЕХНИЧЕСКИЕ ХАРАКТЕРИСТИКИ

Модель	WA 4030
Ширина обработки	305 мм
Высота обработки	150 мм
Диаметр шнека	150 мм
Рабочее напряжение	40 В

5. ВНЕШНИЙ ВИД И УСТРОЙСТВО

Внешний вид лопаты снегоуборочной аккумуляторной показан на рисунке 1:



Рис. 1

- 1- Гайка-барашек
- 2 - Штанга снегоуборочной насадки
- 3 - Шнек.

6. МЕРЫ ПРЕДОСТОРОЖНОСТИ

При работе лопатой снегоборочной аккумуляторной необходимо обязательно соблюдать указанные требования по технике безопасности.

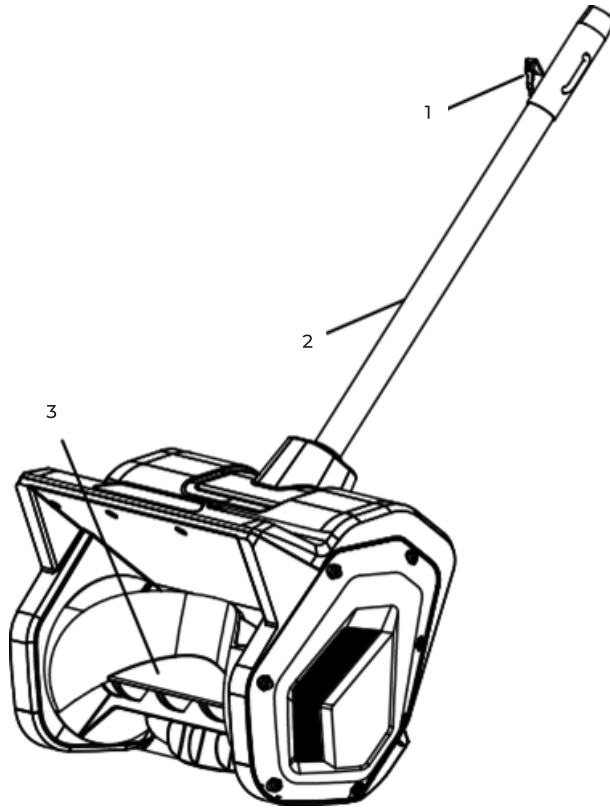
Перед работой:

- Перед работой внимательно прочитайте данную инструкцию по эксплуатации и сохраните её для дальнейшего использования. Ознакомьтесь с инструментом. Обратите внимание на предупреждения и инструкции, прикрепленные к инструменту.
- Перед вводом в эксплуатацию пользователь должен ознакомиться с функциями и элементами управления лопаты снегоборочной аккумуляторной.
- Во время работы необходимо всегда выполнять рекомендации, содержащиеся в этой инструкции по эксплуатации. В противном случае возникает опасность травматизма или опасность повреждения устройства.
- Перед каждым использованием проверяйте снегоборочную лопату на наличие поврежденных, отсутствующих или незакрепленных деталей, и крепежных элементов, таких как винты, гайки, болты, колпачки и т.д. Надежно затяните все крепежные элементы и колпачки и не используйте данное изделие до тех пор, пока не будут установлены все отсутствующие или замены поврежденные детали.
- Не позволяйте детям или неподготовленным лицам пользоваться данным устройством.
- Оператор несет ответственность за третьих лиц в зоне проведения работ. Для уменьшения риска получения травм не разрешайте посторонним лицам, особенно детям, а так же домашним животным находится вблизи от места работы.

При работе:

- Используйте защитные очки с боковыми щитками для защиты органов зрения при работе.
- Используйте средства защиты ушей (наушники), так как длительное воздействие громкого шума может привести к ухудшению слуха.
- Необходимо надевать средства защиты лица и головы. Необходимо надевать нескользящие рабочие перчатки. Перчатки также уменьшают передачу вибрации машины на ваши руки.
- Не выполняйте обслуживание, замену шнека при работающем двигателе.



ЗАПРЕЩАЕТСЯ использовать снегоборочную лопату, когда вы устали, больны или находитесь под воздействием лекарств, наркотических веществ или алкоголя.



ЗАПРЕЩАЕТСЯ работать босиком или в открытой обуви. Надевайте прочную обувь на резиновой подошве. Рекомендуется использовать длинные брюки. Закрепите длинные волосы так, чтобы они были выше уровня плеч, чтобы они не запутывались в движущихся частях.



ЗАПРЕЩАЕТСЯ прикасаться к вращающимся деталям.

- Используйте снегоборочную лопату только в светлое время суток или при хорошем искусственном освещении.
- Всегда соблюдайте правильную опору и равновесие. Правильная опора и баланс

позволяют лучше управлять инструментом в непредвиденных ситуациях. Держите все части своего тела подальше от движущихся частей.

- Будьте осторожны - риск наматывания и запутывания рабочей одежды. Соблюдайте особую осторожность в скользких условиях.

- Избегайте работы на каменистой, твердой почве или с большим количеством корней.

Удалите все предметы, которые могут попасть под вращающийся шнек.

- При работе необходимо защитить снегоборочную лопату от попадания атмосферных осадков. Не используйте во время дождя.

- Всегда останавливайте двигатель при перерывах в работе или при переходе с одного обрабатываемого участка на другой.

- Перед выполнением каких-либо регулировок или ремонтных работ всегда извлекайте аккумулятор

- Перед отсоединением или извлечением аккумулятора выключите все элементы управления.

- При ударах о посторонние предметы немедленно остановите двигатель и проверьте повреждения. Устраните повреждения перед следующим использованием. Не используйте с поврежденными или отсутствующими частями и элементами.

- Запрещается использовать снегоборочную лопату, если она повреждена или неисправно защитное оборудование. Замените все изношенные и поврежденные детали.

- Если снегоборочная лопата начинает ненормально вибрировать, выключите двигатель и немедленно найдите причину. Как правило, вибрация является предупреждением о сбое в работе.

- Никогда не используйте снегоборочную лопату для разбрасывания химикатов, удобрений или любых других токсичных веществ. Разбрасывание этих веществ может привести к серьезным травмам оператора или посторонних лиц.

- При работающем двигателе кладите снегоборочную лопату на твердую и чистую поверхность. Гравий, песок и другой мусор могут попасть в рабочее колесо и попасть в оператора или прохожих, что может привести к серьезным травмам.

- Перед каждым использованием проверяйте рабочее место. Уберите все предметы, такие как камни, битое стекло, гвозди, проволока или бечевка, которые могут быть брошены или запутаться в машине.

- Не используйте снегоборочную лопату на льду, так как это может привести к тому, что оператор поскользнется и упадет, что может привести к серьезным травмам.

- Никогда не используйте снегоборочную лопату на замерзших озерах, реках и подобных поверхностях. Если лед треснет, это может привести к серьезным травмам или летальному исходу.

- Никогда не используйте снегоборочную лопату на крышах или других неустойчивых поверхностях, это может привести к смерти или серьезным травмам персонала.

- Снегоборочная лопата предназначена для уборки рыхлого или порошкообразного снега, который не был уплотнен. Попытка удаления большого количества уплотненного снега или наледи может привести к повреждению инструмента.

- Только для домашнего использования.

- Никогда не направляйте сбрасываемый материал на кого-либо. Избегайте попадания снега в стену или препятствие. Снег может отлететь рикошетом в сторону оператора.

- Остановите снегоборочную лопату, когда будете пересекать гравийную или каменистую поверхность.

· Во время работы не поднимайте и не удерживайте снегоуборочную лопату над землей, это может привести к потере управления и возможным серьезным травмам.

7. СБОРКА

! **ВНИМАНИЕ!** Перед присоединением привода к снегоуборочной насадке убедитесь, что все узлы полностью собраны.

! **ВНИМАНИЕ!** Любые работы по регулировке и настройке производите на выключенной снегоуборочной лопате и дождавшись полной остановки вращающихся деталей.

Присоединение снегоуборочной насадки к приводу с электродвигателем (рис. 2).



Рис. 2



Рис. 3

Шаг 1 – Вставьте соединитель - Д, в штангу - Б совместив отверстия

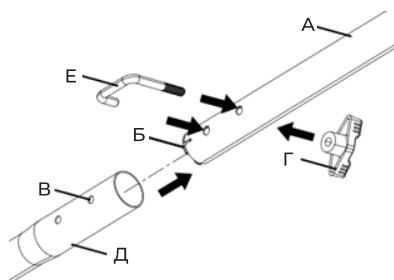
Шаг 2 – Совместите отверстие В с аналогичным на штанге

Шаг 3 – Установите U образный болт в отверстия, как показано на Рис.3

Шаг 4 - Затяните гайку-барашек - Г

Снегоуборочная насадка присоединяется к приводу с электродвигателем с помощью быстръёмного соединения.

! **ВНИМАНИЕ!** Перед началом работы убедитесь, что гайка-барашек надежно затянута. В процессе эксплуатации периодически проверяйте затяжку гайки-барашка.

Отсоединение снегоуборочной насадки от привода с электро-двигателем.

- Выключите снегоуборочную лопату
- Открутите гайку-барашек.
- Нажмите на кнопку фиксатора и извлеките штангу снегоуборочной насадки из быстръёмного соединения.



8. ИСПОЛЬЗОВАНИЕ







-  **ВНИМАНИЕ!** Будьте внимательны при эксплуатации лопаты снегоборочной аккумуляторной, помните, потеря контроля даже на секунду может привести к повреждениям и травмам.
-  **ВНИМАНИЕ!** Всегда надевайте защитные очки с боковыми щитками, а также средства защиты органов слуха. Несоблюдение этого требования может привести к попаданию посторонних предметов в глаза и другим возможным серьезным травмам.
-  **ВНИМАНИЕ!** Не используйте приспособления или аксессуары, не рекомендованные производителем данного изделия. Использование не рекомендованных приспособлений или аксессуаров может привести к серьезным травмам.
-  **ВНИМАНИЕ!** Перед каждым использованием проверяйте снегоборочную лопату на наличие поврежденных, отсутствующих или незакрепленных деталей, и крепежных элементов, таких как винты, гайки, болты, колпачки и т.д. Надежно затяните все крепежные элементы и колпачки и не используйте данное изделие до тех пор, пока не будут установлены все отсутствующие или замены поврежденные детали. Для ремонта обратитесь в службу поддержки клиентов или авторизованный сервисный центр.

При использовании снегоборочной лопаты удерживайте правой рукой за заднюю рукоятку, а левой - за переднюю. Во время работы крепко держите снегоборочную лопату обеими руками. Снегоборочная лопата должна находиться в удобном положении, а задняя рукоятка должна находиться на высоте бедра (как показано на рисунке 4).



Рис. 4

-  **ВНИМАНИЕ!** Всегда располагайте снегоборочную лопату справа от оператора. При использовании снегоборочной лопаты слева от оператора, оператор будет подвергаться воздействию горячих поверхностей привода и может получить ожоги.
-  **ВНИМАНИЕ!** Никогда не используйте снегоборочную лопату на замерзших озерах, реках и подобных поверхностях. Если лед проломится, это может привести к смерти или серьезным травмам.

-  **ВНИМАНИЕ!** Во избежание ожогов от горячих поверхностей никогда не включайте агрегат, если нижняя часть двигателя находится выше уровня талии.
-  **ВНИМАНИЕ!** Никогда не используйте снегоборочную лопату на крыше или другой неустойчивой поверхности, это может привести к смерти или серьезным травмам.
-  **ВНИМАНИЕ!** Не используйте снегоборочную лопату на льду, так как это может привести к тому, что оператор поскользнется и упадет, что может привести к серьезным травмам.
-  **ВНИМАНИЕ!** Не надевайте свободную одежду, шарфы или украшения. Они могут зацепиться за движущиеся части и привести к смерти или серьезным травмам.
-  **ВНИМАНИЕ!** Не допускайте попадания снега на электрические компоненты, чтобы снизить риск поражения электрическим током.
-  **ВНИМАНИЕ!** Убедитесь, что на расчищаемой территории нет камней, палок, проводов, гравия и других предметов, которые могут быть случайно отброшены в любом направлении и привести к серьезным травмам оператора и других людей.
-  **ВНИМАНИЕ!** Никогда не направляйте снегоборочную лопату в сторону людей или домашних животных. Выброшенный снег или другие предметы могут привести к серьезным травмам.

Перед началом работы обратите внимание на направление ветра. По возможности отбрасывайте снег в направлении ветра, чтобы снег не летел в лицо оператора.

Работайте в одном направлении. Запустите снегоборочную лопату и продвигайтесь вперед, чтобы расчистить снег, затем, возвращаясь к исходной точке выключите электродвигатель.

Максимальная глубина расчистки снегоборочной лопатой составляет 100 мм. за один проход. Если глубина снега превышает 100 мм., для расчистки может потребоваться более одного прохода.

Если во время использования снегоборочная лопата столкнется с каким-либо препятствием или предметом, выключите её, устранив препятствие и внимательно осмотрите на предмет повреждений, прежде чем продолжить работу.

-  **ВНИМАНИЕ!** Никогда не дотрагивайтесь до шнека. Перед устранением любых препятствий всегда проверяйте, чтобы все движущиеся части были остановлены, снегоборочная лопата отключена, аккумуляторная батарея извлечена. Несоблюдение этих инструкций может привести к серьезным травмам.

В экстремальных погодных условиях некоторые детали снегоборочной лопаты могут покрыться наледью. В этом случае необходимо прекратить эксплуатацию и возобновить, только после устранения наледи.

Примечание: снегоборочная лопата предназначена для уборки рыхлого и легкого снега, который не уплотнен. Попытка убрать большие объемы уплотненного снега или смерзшихся отложений может привести к повреждению агрегата.

9. ОБСЛУЖИВАНИЕ

 **ВНИМАНИЕ!** Перед осмотром, чисткой или техническим обслуживанием снегоуборочной лопаты выключите двигатель, дождитесь, пока все движущиеся части остановятся, извлеките аккумуляторную батарею. Несоблюдение этих инструкций может привести к серьезным травмам персонала или материальному ущербу.

 **ВНИМАНИЕ!** Не используйте приспособления или аксессуары, не рекомендованные производителем данного изделия. Использование не рекомендованных приспособлений или аксессуаров может привести к серьезным травмам.

 **ВНИМАНИЕ!** Перед каждым использованием проверяйте снегоуборочную лопату на наличие поврежденных, отсутствующих или незакрепленных деталей, и крепежных элементов, таких как винты, гайки, болты, колпачки и т.д. Надежно затяните все крепежные элементы и колпачки и не используйте данное изделие до тех пор, пока не будут установлены все отсутствующие или замены поврежденные детали. Для ремонта обратитесь в службу поддержки клиентов или авторизованный сервисный центр.

Основное обслуживание

Избегайте использования растворителей при очистке пластиковых деталей. Большинство пластмасс подвержены повреждениям от различных видов растворителей и могут быть повреждены. Используйте чистые ветошь для удаления грязи, пыли, масла, смазки и т.д.

 **ВНИМАНИЕ!** Не допускайте контакта тормозных жидкостей, бензина, нефтепродуктов, проникающих масел и т.д. с пластмассовыми деталями. Химические вещества могут повредить, ослабить или разрушать пластик, что может привести к серьезным травмам.

Смазка

Все подшипники в используемые в конструкции снегоуборочной лопаты смазаны высококачественной смазкой в количестве, достаточном для всего срока службы (при нормальных условиях эксплуатации). Дополнительная смазка подшипников не требуется.

Подвешивание лопаты снегоуборочной аккумуляторной при хранении (рис. 5)

Существует два способа подвесить снегоуборочную лопату для хранения.

- Чтобы использовать защитный колпачок для подвешивания, установите колпачок нажав на кнопку фиксатора, поворачивая по оси убедитесь, что кнопка встала в отверстие в колпачке.
- Дополнительное отверстие в штанге можно использовать для подвешивания.

Шаг 1 – Оберните резиновой прокладкой (рис. 5 поз. 1) место установки рукоятки на штанге

Шаг 2 – Установите нижнюю часть рукоятки(рис. 5 поз. 2) на резиновую прокладку (рис. 5 поз. 1)

Шаг 3 – Установите верхнюю часть рукоятки(рис. 5 поз. 3) на штангу

Шаг 4 – Закрутите винты как показано на рис. 5



Рис. 5

10. СРОК СЛУЖБЫ, ХРАНЕНИЕ И УТИЛИЗАЦИЯ

Срок службы лопаты снегоуборочной аккумуляторной модели WA 4030 - 3 года.

Хранение

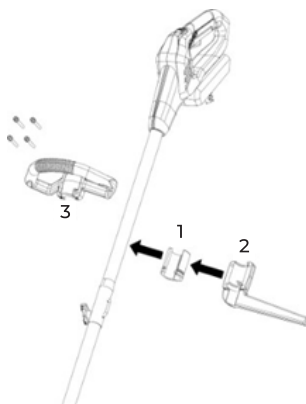
- Протрите снегоуборочную лопату чистой сухой тканью.
- Проверьте затяжку всех гаек, болтов, винтов, и других крепежных элементов.
- Осмотрите вращающиеся детали на предмет повреждений, поломок и износа. Отремонтируйте или замените все поврежденные или отсутствующие детали.
- Храните снегоуборочную лопату в чистом, сухом помещении в недоступном от детей месте.
- Не храните вблизи агрессивных материалов, таких как удобрения или каменная соль.

Утилизация

При полной выработке ресурса снегоуборочной лопаты необходимо её утилизировать с соблюдением всех норм и правил. Для этого необходимо обратиться в специализированную компанию, которая, соблюдая все законодательные требования, занимается профессиональной утилизацией инструмента.