



УВЕРЕННОСТЬ В РЕЗУЛЬТАТЕ!

КУЛЬТИВАТОР БЕНЗИНОВЫЙ



ИНСТРУКЦИЯ ПО ЭКСПЛУАТАЦИИ

ГНОМ-2 / ГНОМ-3

www.dde-um.com



Уважаемый покупатель!

Мы благодарим Вас за выбор продукции компании Dynamic Drive Equipment (DDE) Прежде, чем начать пользоваться изделием, обязательно ознакомьтесь с данной инструкцией. Несоблюдение правил эксплуатации и техники безопасности может привести к выходу из строя изделия и нанесению вреда здоровью и даже смерти пользователя.

Продукция DDE всесторонне проверена на заводе-изготовителе. Приобретайте аппараты с запасом мощности и производительности. Как показала практика, подавляющее большинство обращений в сервисный центр связано не с качеством техники, а неправильным использованием, отсутствием своевременного обслуживания или неумелыми действиями пользователя.

1. Введение

Перед началом эксплуатации изделия внимательно ознакомьтесь с данной инструкцией по эксплуатации. Не допускайте людей, не ознакомившихся с данной инструкцией, к пользованию изделием. Инструкция по эксплуатации является неотъемлемой частью изделия и должна быть передана следующему пользователю. Для достижения максимального срока службы, производительности и безопасного использования изделия тщательно следуйте указаниям данной инструкции.

2. Назначение и область применения

Культиватор бензиновый предназначен для рыхления поверхностного слоя почвы без оборачивания, с одновременным выравниванием и подрезанием сорняков на участках небольшой площади на придомовой территории и в теплицах. Оснащен двигателем внутреннего сгорания, работающим на смеси бензина и 2-х тактного масла. Изделие отвечает современным техническим стандартам качества, обеспечивая долгий и безопасный эксплуатационный период.

Обращаем ваше внимание, что данное изделие не предназначено для профессиональной и производственной деятельности.

3. Правила безопасности

Сохраняйте настоящее руководство в течение всего времени эксплуатации. При смене владельца передайте вместе с изделием инструкцию по эксплуатации.

- Запрещается использование изделия лицам, находящимся под воздействием алкоголя, наркотиков, лекарственных препаратов.
- Не пользуйтесь изделием, если вы утомлены или чувствуете себя нездоровым.
- Не разрешается использовать изделие лицами, не достигшими 16-летнего возраста.
- Убедитесь, что в рабочей зоне не находятся посторонние люди, дети или животные.
- Одежда пользователя должна соответствовать погодным условиям. Не надевайте длинную, широкую одежду, которая может попасть в зону рабочего инструмента. Используйте обувь с нескользящей подошвой.
- Не работайте босиком или в открытой обуви. Надевайте прочные ботинки или сапоги.
- Используйте средства защиты: очки или маску, наушники, перчатки.
- Избегайте попадания рук, ног, а также одежды в рабочую зону изделия.
- Не прикасайтесь к частям изделия, которые нагреваются во время работы.
- Запрещено использовать изделие внутри помещений.
- Не используйте культиватор на поверхностях с уклоном более 10°. Всегда двигайтесь наискосок к уклону.
- Не обрабатывайте мокрую, тяжелую почву
- ГСМ являются источником повышенной пожарной опасности.
- Пары бензина токсичны, не вдыхайте их.
- Будьте внимательны и осторожны при заправке изделия ГСМ.
- Запрещено заправлять двигатель ГСМ вблизи источников открытого огня.
- Запрещено курить при заправке изделия ГСМ.
- Не запускайте двигатель в месте заправки и менее 3-х метров от места хранения ГСМ.
- Запрещено при культивировании двигаться задом.
- Запрещено управлять культиватором одной рукой.
- Запрещено отрывать культиватор от земли при вращающихся фрезях.
- Запрещено перемещать культиватор с участка на участок с заведенным двигателем
- Запрещено оставлять изделие без присмотра.
- Запрещена эксплуатация изделия со снятыми или поврежденными защитными кожухами.
- Запрещено использовать изделие не по назначению.
- Запрещено устанавливать на изделие какие-либо иные режущие приспособления, кроме штатных.
- Если во время работы фреза останавливается, культиватор издает странный шум или начинает сильно вибрировать, немедленно его заглушите. Обратитесь в специализированный сервисный центр.



КУЛЬТИВАТОР БЕНЗИНОВЫЙ

4. Внешний вид

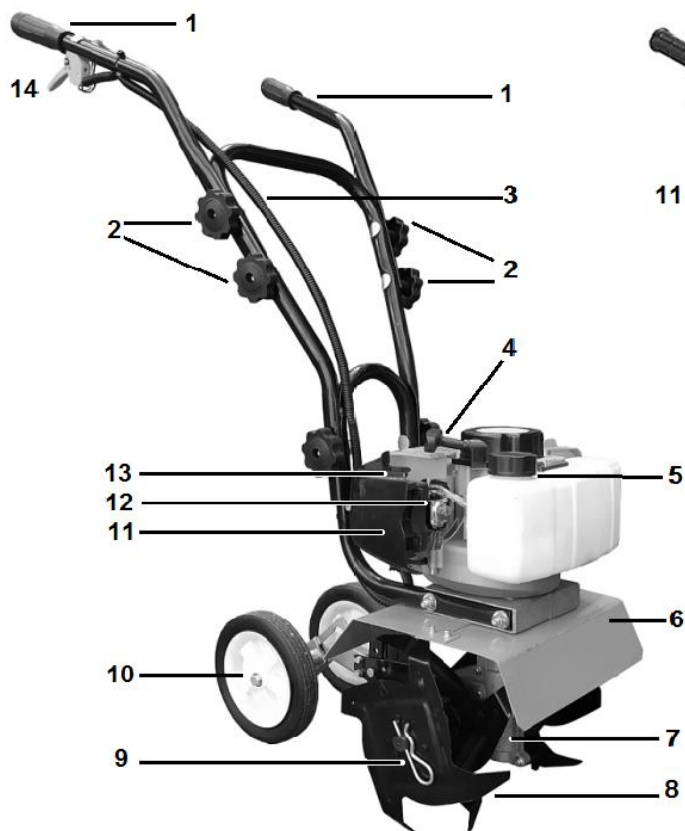

ГНОМ-2



ГНОМ-3

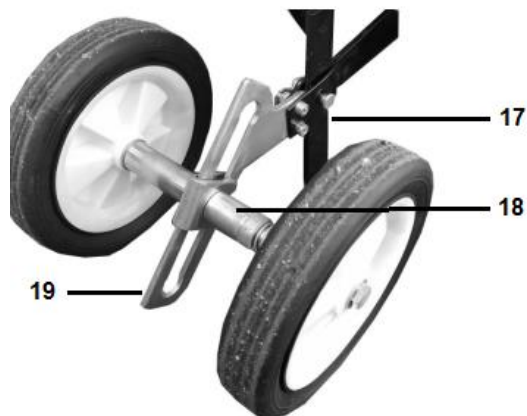

1. Рукоятки управления
2. Барашковые гайки крепления рукояток
3. Тросик привода фрезы
4. Ручка стартера
5. Крышка бензобака
6. Защитные крылья
7. Редуктор
8. Фреза
9. Шплинт крепления блока ножей
10. Транспортные колеса
11. Корпус воздушного фильтра
12. Праймер подкачки топлива
13. Рычаг заслонки карбюратора
14. Курок привода фрезы
15. Выключатель зажигания
16. Соединение проводов зажигания
17. Сошник
18. Ось колес
19. Направляющая регулировки высоты колес

5. Подготовка к работе

Соберите изделие перед использованием. Установите колеса 10, для чего подсоедините кронштейн направляющей 19 к кронштейну сошника 17 и с помощью 2-х болтов и гаек закрепите. Паз направляющей регулировки высоты колес 19 должен смотреть вверх. Установите сошник 17 в кронштейн сошника и зафиксируйте штифтом, а штифт шплинтом. Колеса можно установить на 3-х уровнях высоты. Нижнее



положение используется для транспортировки культиватора с заглушенным двигателем. 2 других используются при культивации и помогают сохранять устойчивость при работе на различных глубинах.

Соберите рукоятки культиватора. Подсоедините среднюю дугообразную часть рукояток 1 к дуге двигателя и зафиксируйте их друг к другу с помощью 2-х барашковых гаек и винтов. Затем прикрепите левую и правую рукоятки к средней дугообразной части и закрепите с помощью 4-х барашковых гаек и винтов.

Протяните тросик привода 3 вдоль всей длины рукоятки и зафиксируйте его с помощью хомутов.

Проверьте наличие смазки в редукторе. При необходимости добавьте. Тип смазки см. пункт 7.

В отдельной емкости приготовьте топливную смесь. Смешайте неэтилированный бензин АИ 92 и 2-х тактное масло DDE в пропорции 40:1. Несколько раз встряхните емкость для получения однородной смеси. Установите культиватор на ровную поверхность. Открутите крышку топливного бака 5. Аккуратно, не проливая мимо, заполните смесью топливный бак. Закрутите крышку бака плотно, но, не прилагая большого усилия. Запрещено смешивать бензин и масло непосредственно в топливном баке. Не готовьте большой объем топливной смеси, не храните топливную смесь длительное время, особенно в топливном баке изделия. Заправку производите только на остывшем двигателе.

6. Эксплуатация

Переместите культиватор к месту работы, используя колеса. Поднимите колеса, используя направляющую 19.

Переведите клавишу выключения зажигания 15 в положение I, заслонку карбюратора 13 в положение . Несколько раз нажмите на кнопку праймера 12 до появления в нем топливной смеси.

Придерживая культиватор одной рукой, другой рукой возьмитесь за ручку стартера 4. Вытяните ручку стартера немного, почувствуйте зацепление. Затем коротко и резко дерните ручку, вытащив шнур стартера на 25-30 см. Плавно отпустите ручку. Повторяйте рывки до первой вспышки двигателя. Затем переведите рычаг заслонки в положение  и так же несколько раз дерните ручку стартера, пока двигатель не заведется, после чего дайте поработать двигателю 10-15 сек.

Возьмите рукоятки 1 обеими руками. Убедитесь, что на участке, предназначенном для культивирования, отсутствуют посторонние предметы. Примите устойчивое положение, крепко держите рукоятки перед собой двумя руками, нажмите на курок 14, фреза придет во вращение. В момент начала вращения фрезы рукоятки стремятся подняться вверх, надежно удерживайте их.

Во время работы удерживайте курок 14 в полностью нажатом состоянии. У данных моделей сцепление центробежное и работа на неполном газу приведет к проскальзыванию сцепления и к его преждевременному износу.



Для более эффективной культивации используйте переменное движение культиватора вперед-назад. Сначала фреза, вращаясь, тянет культиватор вперед, затем пользователь тянет культиватор назад на себя. Если фреза закапывается глубоко и культиватор прекращает движение вперед, покачайте его из стороны в сторону.

Не производите работы вблизи стволов деревьев во избежание повреждения корней, а так же местах залегания кабелей и труб коммуникаций.

Для регулирования глубины обработки вдавливайте сошник в грунт больше или меньше, меняя усилие нажатия на ручки.

Непрерывная работа по времени соответствует выработке одного бака топлива. Затем, необходимо сделать перерыв 15-20 минут.

Перед глушением двигателя, дайте ему поработать 1 минуту на холостых оборотах, затем переведите клавишу 15 в положение O.

При повторном запуске двигателя, т.н. «горячий запуск», рычаг заслонки карбюратора не нужно переводить в положение , запуск двигателя производится при открытом положении заслонки .

Выключайте двигатель при паузах в работе и по окончании работы.

7. Техническое обслуживание

Правильное использование и постоянное техническое обслуживание продлевают срок службы изделия.

Регулярно проверяйте надежность крепления и затяжку всех винтов. При обнаружении ослабленного винта немедленно затяните его.

Сразу после окончания работы очищайте щеткой прилипшую к фрезе землю. Для очистки фрезы также можно использовать воду. Запрещено использовать для чистки химически активные и абразивные вещества, протирайте изделие мягкой тканью. Запрещено мыть двигатель под струей воды или очистителем высокого давления.

Регулярно проверяйте состояние воздушного фильтра. Для этого открутите винт и откройте крышку 11. Снимите фильтр, промойте его в мыльном растворе воды, затем сполосните чистой водой. Высушите. Нанесите на фильтр моторное масло, удалите излишки, отжав его. Установите в обратном порядке. Эксплуатация культиватора без фильтра или с грязным фильтром может привести двигатель к выходу из строя.



КУЛЬТИВАТОР БЕНЗИНОВЫЙ

Через каждые 100 часов работы проверяйте зазор электродов свечи зажигания. Для этого снимите колпачок высоковольтного провода со свечи, свечным ключом выкрутите свечу против часовой стрелки. Очистите электроды свечи от нагара, отрегулируйте зазор между электродами, он должен быть 0,5 – 0,6 мм.

При необходимости замените свечу. Подходят следующие модели: DDE PR7Y, Champion RCJ7, Bosch WR11EO, NGK BR2LM.

Регулярно пополняйте смазку редуктора 7. Для нового изделия дополните смазку через 2 часа работы. Далее проверяйте каждые 4-5 часов работы. По необходимости добавляйте смазку.

Визуально найдите на одной из боковых поверхностях редуктора 2 болта. Снимите фрезу с этой стороны. Открутите один из болтов на корпусе редуктора, добавьте смазку DDE Multipurpose EP-0 Grease артикул 241-543. В крайнем случае возможна замена смазки на Литол-24.

Для полной замены смазки в редукторе, открутите оба болта, промойте редуктор от старой смазки, вдавите новую смазку через одно из отверстий, пока она не заполнит редуктор и не появится из другого отверстия. Закрутите болты, установите обратно фрезу.

Запрещено самостоятельно регулировать винты карбюратора. При необходимости обратитесь в специализированный сервисный центр.

Ремонт и техническое обслуживание, не описанные в данном руководстве, необходимо проводить в специализированных сервисных центрах. Адреса и телефоны ближайших сервисных центров указаны на сайте <http://dde-um.com/services/>

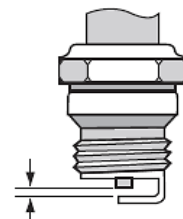

8. Правила хранения, транспортировки и утилизации

Хранить изделие следует в упаковке завода производителя, в отапливаемом помещении при температуре воздуха от +5°C до +40°C и относительной влажности воздуха не более 80 %, в месте не доступном для детей.

Перед хранением или транспортировкой необходимо слить бензо-масляную смесь. Очистите фрезу от грязи, смажьте маслом ее поверхность во избежание появления ржавчины. Выкрутите свечу, влейте в цилиндр ложку моторного масла, потяните за ручку стартера, чтобы распределить масло внутри цилиндра. Закрутите обратно свечу.

Транспортировать культиватор можно любым видом транспорта в упаковке производителя. Избегайте механических повреждений и воздействия атмосферных осадков. Соблюдайте меры предосторожности характерные для перевозки хрупких грузов.

Утилизировать изделие с бытовыми отходами запрещено. Отслуживший свой срок инструмент должен утилизироваться в соответствии с нормативными актами по утилизации Вашего региона. Обратитесь в уполномоченный орган.

9. Технические характеристики

Модель	ГНОМ-2	ГНОМ-3
Объем двигателя, см ³	52	72
Мощность кВт / л.с.	2,1 / 2,8	2,9 / 3,8
Октановое число бензина	АИ 92	
Тип масла	2-х тактное	
Топливная смесь	Бензин АИ-92 + масло 1:40	
Емкость топливного бака, л	1,0	1,3
Ширина обработки максимальная, мм	280	450
Глубина обработки максимальная, мм	230	300
Максимальные обороты фрезы, об/мин	220	280
Коэффициент редукции	30:1	25:1
Тип редуктора	червячный	
Масса, кг	16	31
Артикул	910-614	792-032

Технические данные получены в лабораторных условиях могут незначительно меняться от изделия к изделию.

Производитель оставляет за собой право на изменения комплектации и характеристик без предварительного уведомления.



10. Гарантийные обязательства

Гарантийный талон и руководство по эксплуатации являются неотъемлемой частью изделия.

Гарантийный срок эксплуатации - 12 (двенадцать) месяцев со дня продажи через торговую сеть при соблюдении потребителем правил эксплуатации и условий по техническому обслуживанию, указанных в настоящей инструкции.

Правильно заполненный гарантийный талон дает покупателю на бесплатный ремонт в период всего гарантийного срока эксплуатации изделия. Бесплатный ремонт заключается в устранении неисправностей, явившихся следствием допущенных изготовителем производственных дефектов, путем замены вышедших из строя узлов и деталей.

Гарантийные обязательства не распространяются на:

- поломки, вызванные несоблюдением пользователем предписаний руководства по эксплуатации;
- механические повреждения;
- поломки, возникшие при использовании изделия не по назначению;
- повреждения, вызванные несоблюдением правил хранения или транспортировки;
- при использовании принадлежностей, расходных материалов, аксессуаров и запасных частей, не предусмотренных технологической конструкцией данной модели или не рекомендованных производителем;
- повреждения, вызванные попаданием внутрь изделия инородных предметов, влаги или вследствие засорения вентиляционных отверстий большим количеством отходов, таких как пыль или другие мелкие частицы;
- изделия, подвергавшиеся вскрытию, ремонту или модификации неуполномоченными на то лицами или вне уполномоченных специализированных сервисных центров;
- неисправности, возникшие в результате перегрузки изделия. Задиры на поршне и цилиндре, нагар на поршне, разрушение колец ЦПГ;
- при использовании несоответствующего топлива, масла или их неправильном соотношении;
- расходные материалы, сменные детали и узлы, износ которых зависит от количества произведенной работы, такие как: фрезы, смазка редуктора, фильтр воздушный, свеча зажигания, фильтр топливный.
- изделия с нечитаемым серийным номером;
- чистку, обслуживание, замену расходных материалов и смазки.

Производитель:

«Dynamic Drive Equipment» (DDE), 620 Alexander Drive SW / P.O. Box 334, Owatonna, Minnesota 55060, USA.

Импортер:

ООО ПАРУС Санкт-Петербург, пер. Декабристов, 8 лит. А, пом. 2-Н

Товар сертифицирован.

Срок службы не менее 36 месяцев с даты производства. Месяц и год производства указаны в серийном номере, цифры с 5-ой по 7-ую. Допускается дальнейшая эксплуатация изделия и по истечении срока службы при условии ежегодного обслуживания в сервисном центре.



С отзывами и пожеланиями обращайтесь WWW.DDE-UM.COM



УВЕРЕННОСТЬ В РЕЗУЛЬТАТЕ!

www.dde-um.com

